

Conférence UTL du 17/12/2015

L'hypnose : quand notre cerveau perd le contrôle

Dr Claude TOUZET, HDR

Lab. Neurosciences Intégratives et Adaptatives

Email : claude.touzet@univ-amu.fr

Web : claude.touzet.org/

1. L'hypnose : un sujet sulfureux

Pantin entre les mains de
l'hypnotiseur :
assassinat, suicide...



2. L'hypnose médicale



Jean-Martin Charcot, 1882 (Salpêtrière)

3. Méthodes d'induction

Suggestion (idéo-moteurs)

Confusion mentale

Rupture de « pattern »

3. Méthodes d'induction

Suggestion (idéo-moteurs)

Confusion mentale

Rupture de « pattern »



4. Méthodes d'induction

Suggestion (idéo-moteurs)

Confusion mentale

Rupture de « pattern »



Je ne sais pas si vous avez déjà noté lequel de votre pied gauche ou de votre pied droit est le premier à s'être fortement collé au sol, mais vous serez certainement rassuré de savoir qu'après quelques minutes d'efforts inutiles pour décoller vos pieds, ceux-ci vont finalement se décoller...



5. Cortex :

22% des neurones,
160 000 colonnes,
160 cartes corticales,
40% synapses inhibitrices.

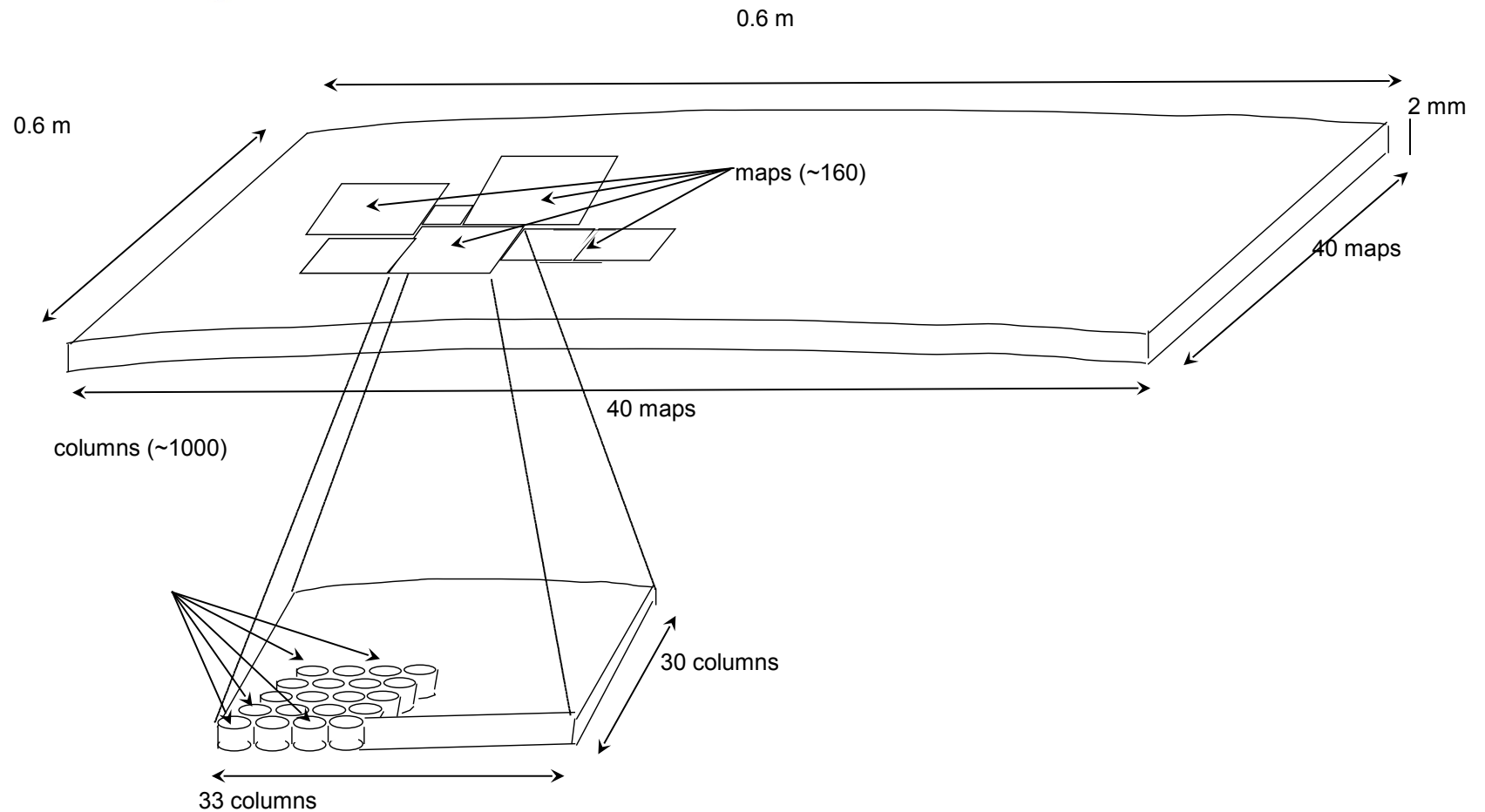

6. Le prix Nobel de Hubel et Wiesel (1981) : l'organisation fonctionnelle du cortex visuel.

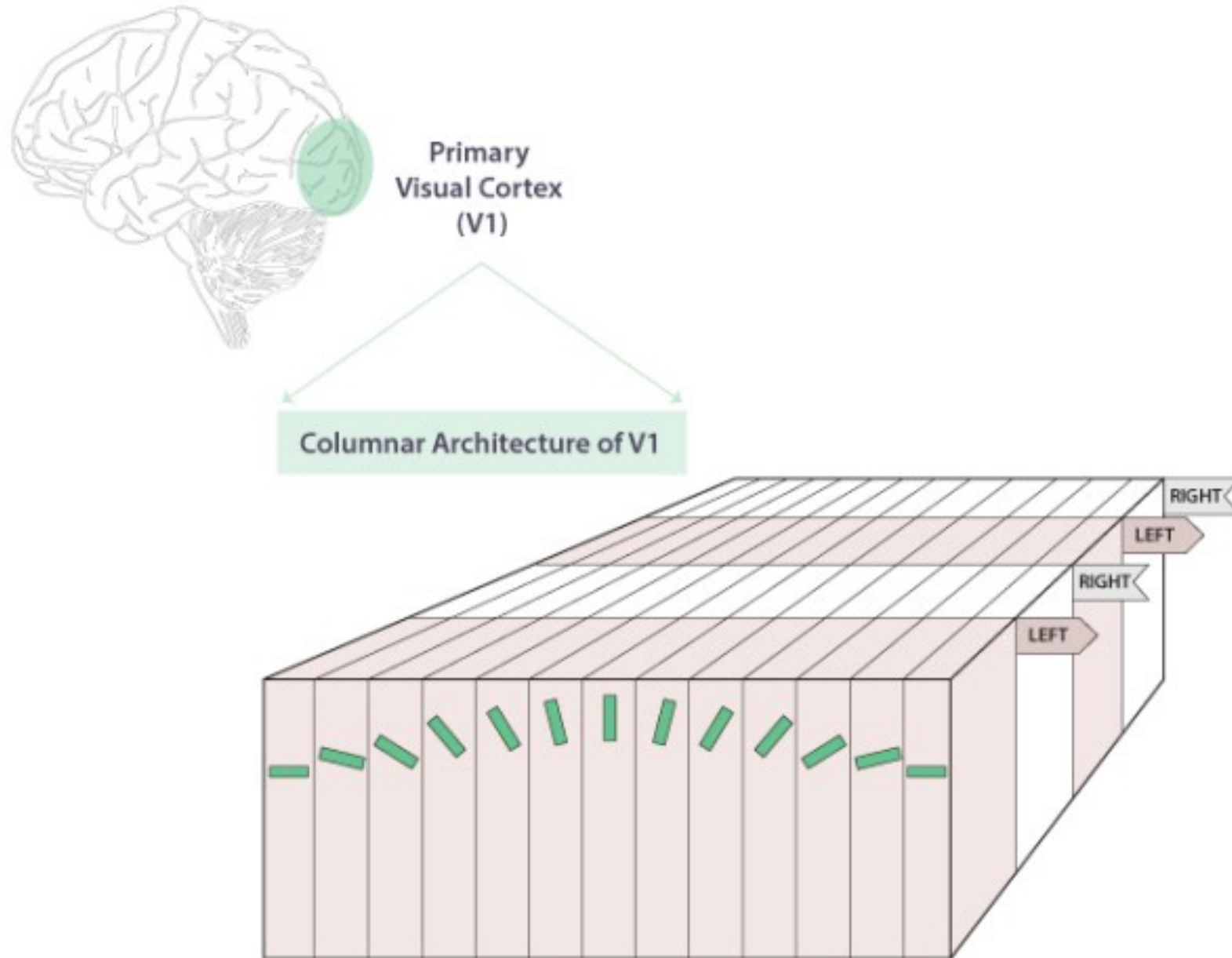

7. Les cartes impliquées dans la lecture

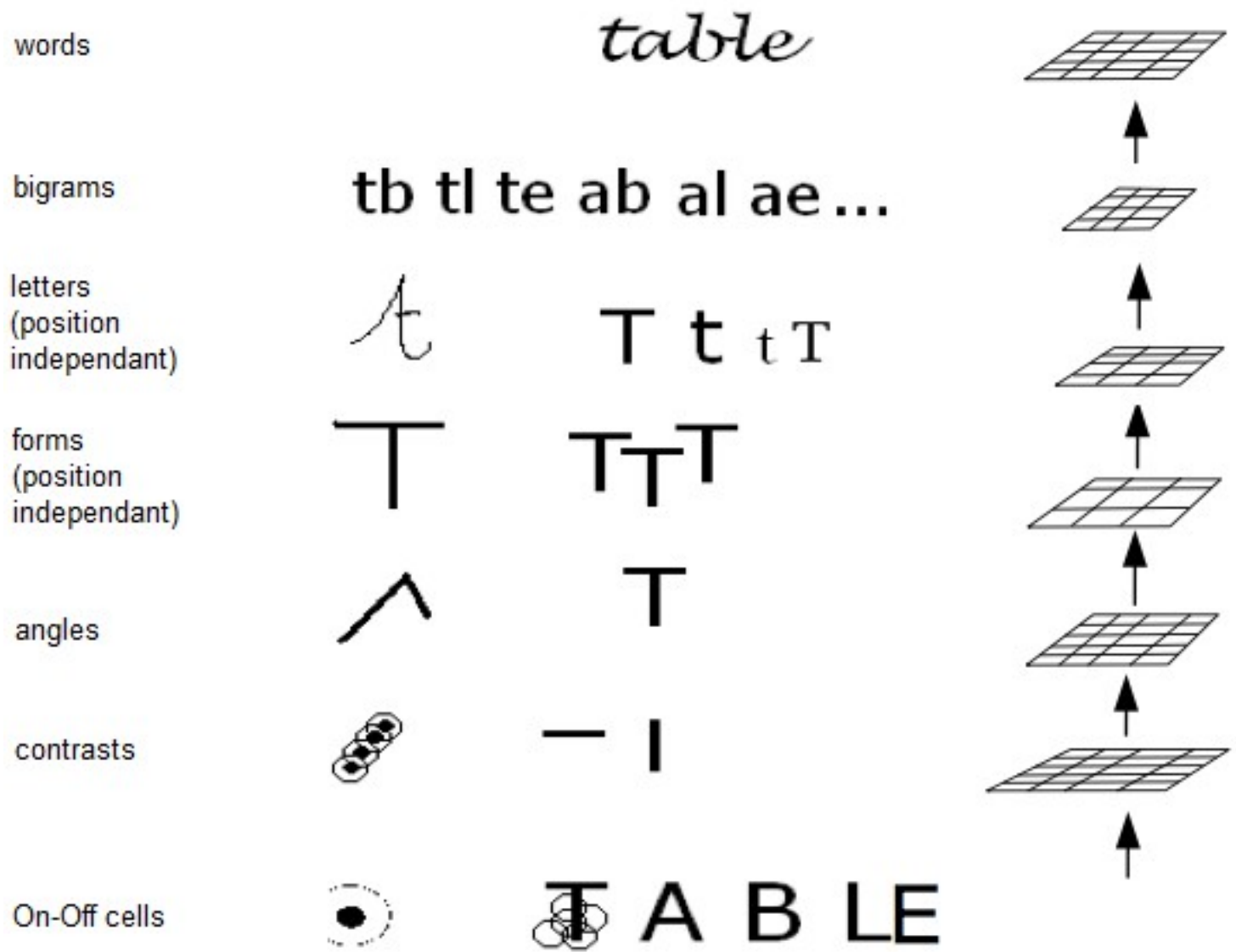

	porte-savons	porte-savon	proposons	supposions	positions	improvisation	convenable	protection	tricotons				
retienent	avant-propos	proportions	supposons	supposition	improvisation	convenable	tricotons						
		apportons	proportion	superpositions	oppositions	improvisations	convenables	construction		rabattron			
	proposant	rapportions		propositions	provisions	convalescence	souvenance	soulignés	contorsion	abattoirs			
	proposaient	apportions	prévention	prépositions	proposition	oculaire	populace	vengeances	renoncules	oléagineuses	contorsions	autorisai	
proposent	prospection	piétonnier	prépositionnels	opposition		populaciére		renoncule	savonneuse	loing	prononcions	autorisation	
	recopions		prépositionnel	préposition	promotions	populaire		renonculacées	soigneuse		reconnaissons	rationalisation	aboutissa
	procession	prétention	présomption	morpion	promotion	populaires	parlotes	cannelures	souviennes		prolongations	napolitain	
		rétenion	potirons		nimportou	insupportable	supportable		cannelier	envisageons	plongions	pronominalisation	animation
	tiendront	étonnerait			topinambour	insupportables		incommensurable	vosgienne		éloignons	manipulations	
obtiendront	orientant			topinambours	insurmontable	portable	considérablement	peignerons	enseigna		éloignons	animation	
obtiennent	atteindront	tournaient		surplombait	surplombaient	insurmontables	raisonnablement	incroyablement	pigeonne			émations	
	obtiendrons	attendront		tambourins	surplombant	surplombantes	reboisements	inexorablement				ignorions	émation
	tiendrons	tournante		tambourin	surplombante	laborieusement	abonnements	barcelonnette			girondin	mamonnait	
	rendions	entourant		tambourina		absolument	reboisement	montre-bracelet				incognito	aimantati
		retournant			seraient	semblant	sobrement		confortablement				abomination
	entouraient	revenait		servaient	commissaires	somnambule	ébrouements	caquelon				ignico	nationalit
		rêveraient	verraient	versaient	cramoisis	ébrouement	volcanisme	clagueson					
		enverraient	renversait	commissaire	somnambules	calomnie	volcaniques	lionceau					national
enfermer	renferme	erraient	tavernier	entrerais	commissariat			volcanique					
	fermenter		raffinement	serraient	assommerait	assomment		laconique					
	renferment	enfermant	terminera	termineras	assommaient		coquines	océanique	jackie				
	enfermèrent	renfermant	renfermait	retransmise	massaient	consommateurs		océaniques	jean-michel				
femèrent	refermèrent	refermant	terminerai	transmise	amassaient	soignera	satanique	mécaniques	jacquemin				
	renfermer	refermaient	refermait	trafiquer	ramassaient	songerait	masquaient	sémantique	mécanique				pompier
	refermeront	enfermerai	fabriquèrent	fabriqueront	fantasmagories	fantasmagorie	quasiment	cinémathèque	encourageant				répertoire
	renforcement	refermerait	fabriquer	fabriquent	fabriquaient	fantasmagorique	anatomiques	sémantiques	médiathèques	encourageant	changea	reporter	péremptoi
compteras		fabriquerai	fabriqueras	fabriquant	pratiquant	fantasque	mastiquent	médiathèque	encourageante	changeant			
	remplacé	fabriquait	fabriquerais		trafiquant	fanatiques	astiquent	méthodique	schématique	encourageantes		respire	postérieur
compléteras	faiblira	fabriquerait			trafiquants	fantastique	domestiqué	vidéothèque	encourageants	changeants	reprisées	supérieure	
	remplacés	antirabique	essentiels		souhaitaient	pharmacie	fantastiques	domestiqués	schématiquement	caquetages		supérieures	rousépète
		aisselle			souhaitai	spationautes	pharmacies	mélodiques	mathématiques	casquette	changeantes	reprise	supérieur
	remplacées	vaisselle	ustensiles		souhaitais	pasteurisation	parachutisme		mathématique	claquettes	changeante		supérieurs
remplaces	replaces	versailles			souhaiterais	pasteurisant	parachutiste	pathétique	arithmétiques	casquettes	changeaient	surprise	dimanche
	spectrale	tressaille	ruisselets		souhaitait	rehaussait	catastrophiques	hoquetait	arithmétique	tentacules	échangeaient		parchemi
		ruisselet			souhaiterait	parachutistes	catastrophique	athlétique	languettes	gallettes	nageaient		pharmacien
nt	respectable		fleuristes	souterraine	sauterais	pourchassait	entrechoquaient	guillerette	vaguelettes	rangeaient	imaginaire	imagineras	machine
redoutable	bracelets	fleurissent	neutraliser	assuraient	croassait		guillemette	à l'aveuglette		mangeaient	imaginera	pharmacienne	
t	redoutables	rentable	fleurissaient	ralentisseur	sanctuaire	aristochats	rituellement	guilleret	vaguelette	mangeraient	imaginaires	aigue-marine	anne-mar
labourdette	bateleurs	neutralise	ruisselaient	sauraient	tarabiscotés	ruissellement	guillerets	languette		amenaient	musaraigne	jean-marie	
		subalteme	reluisantes	ruisselante		ruissellent	treilles		galette	ramenaient	mangerai	musaraignes	examiner
cultivateurs		reluisaient	ruisselants			industrielles	tressaillement	semblaient			menaçaient	mangerais	terminaux
			querellaient	ruisselant	industrielle	ustensile	semblerait			menaçante	menaient	muraient	examine
viticulteurs		tranquille	surveillants	surveillaient	industriels	ressemblaient	habillement	emballes	banalement	menaçantes			

9. Une hiérarchie de cartes corticales (organisation)

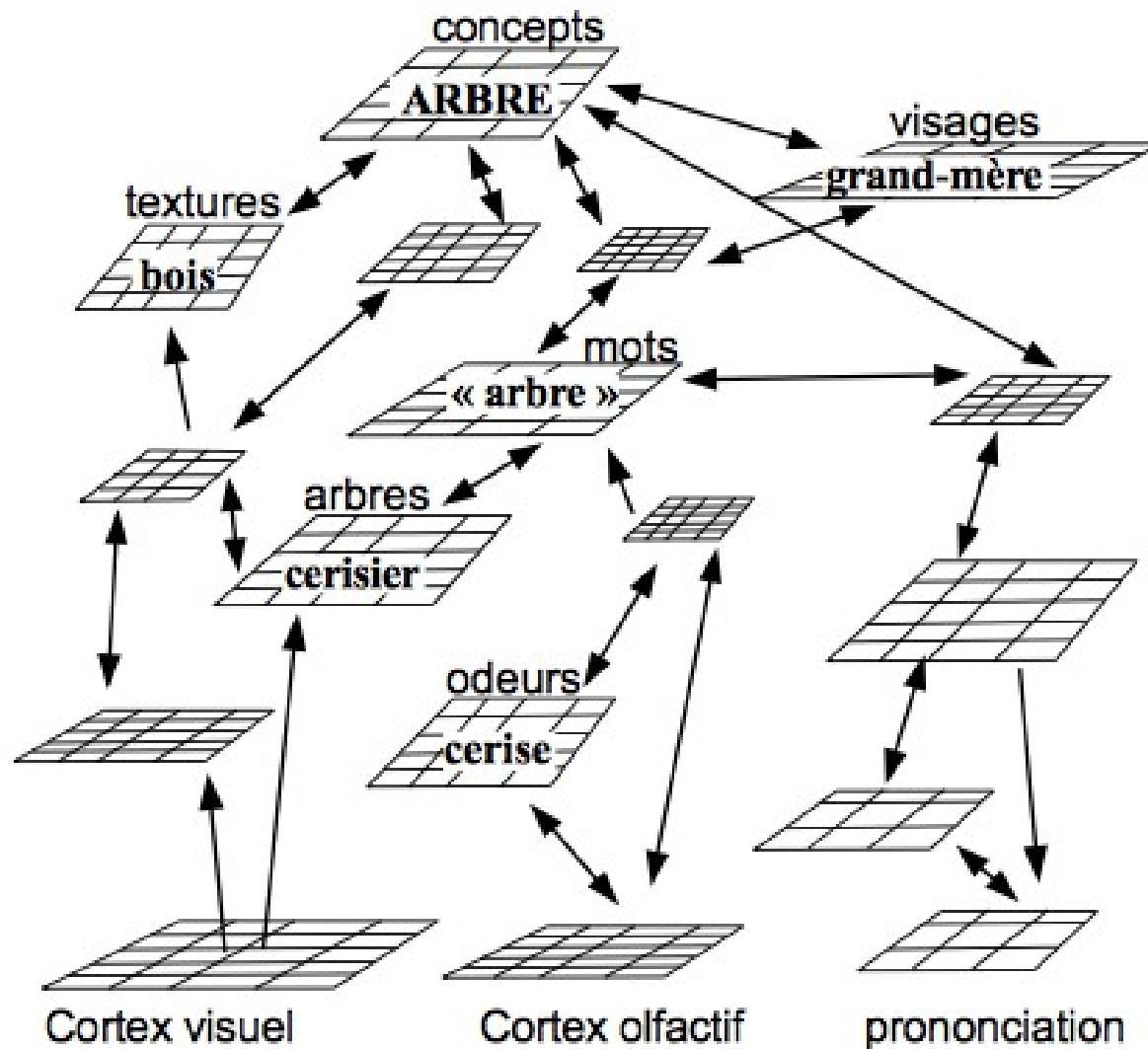

10. Une hiérarchie de cartes corticales (fonctionnement)

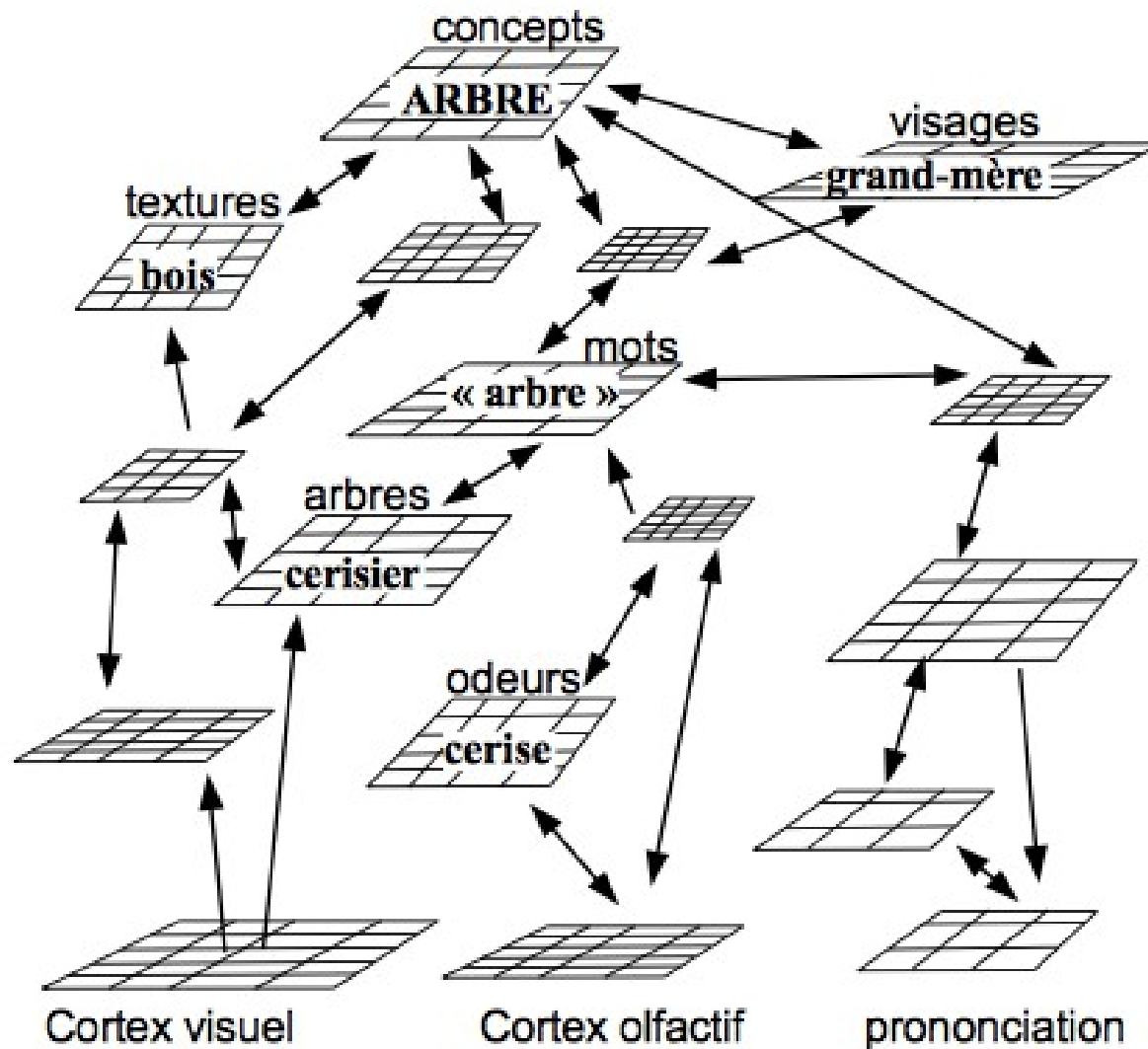

11. L'hypnose : supprimer le contrôle de cohérence de l'activation inter-cartes

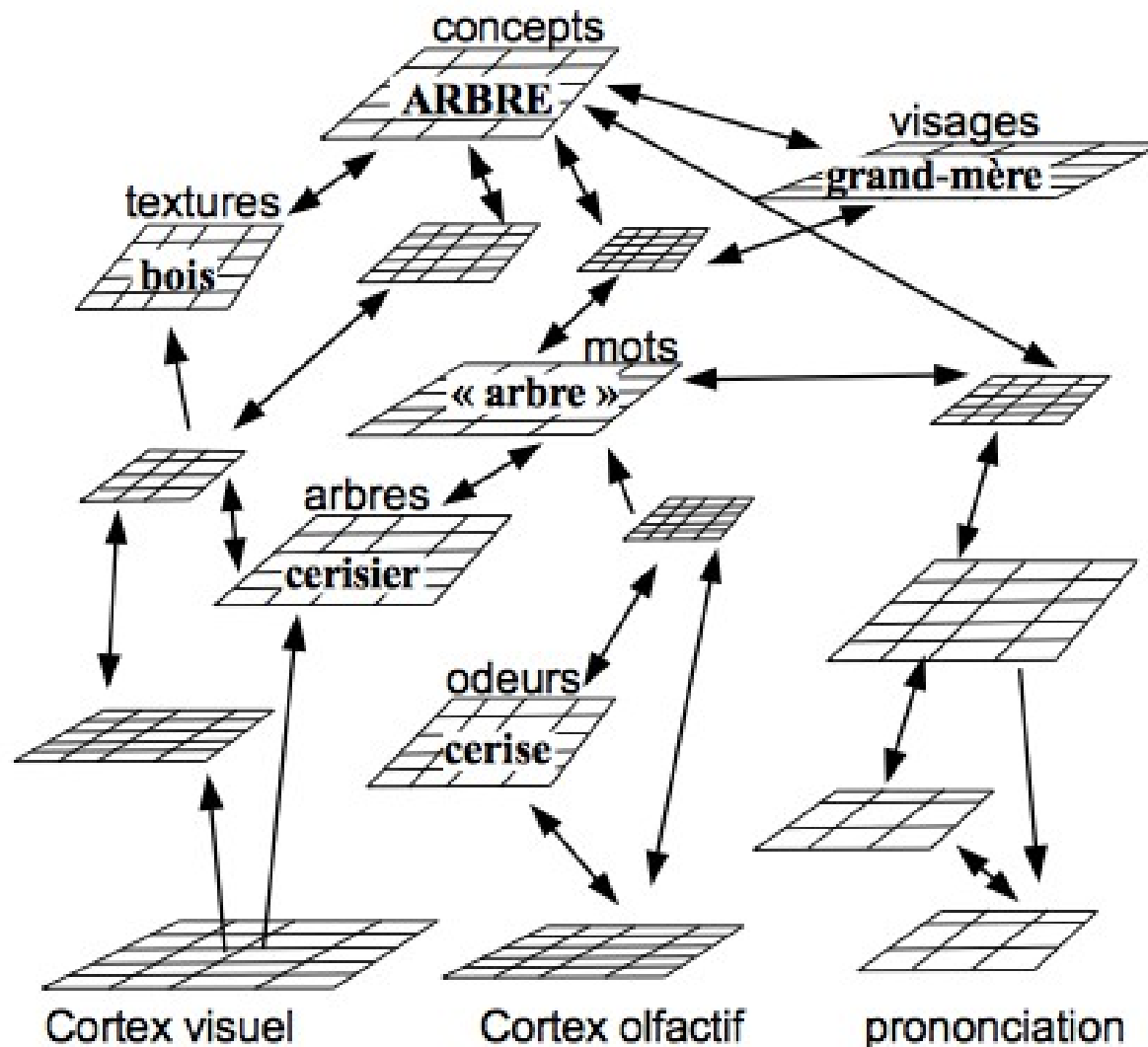

11. L'hypnose : supprimer le contrôle de cohérence de l'activation inter-cartes

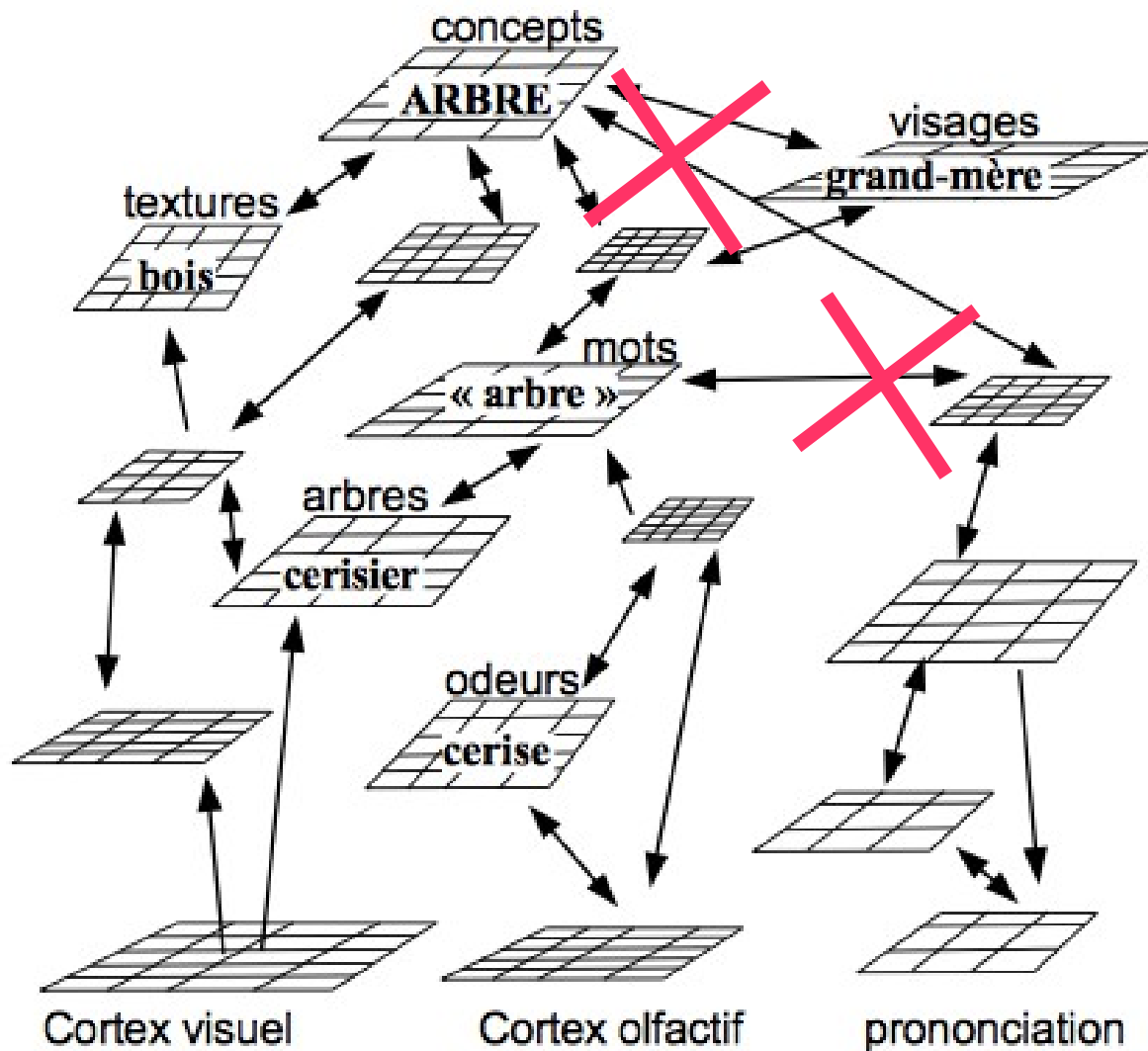

11. L'hypnose : supprimer le contrôle de cohérence de l'activation inter-cartes

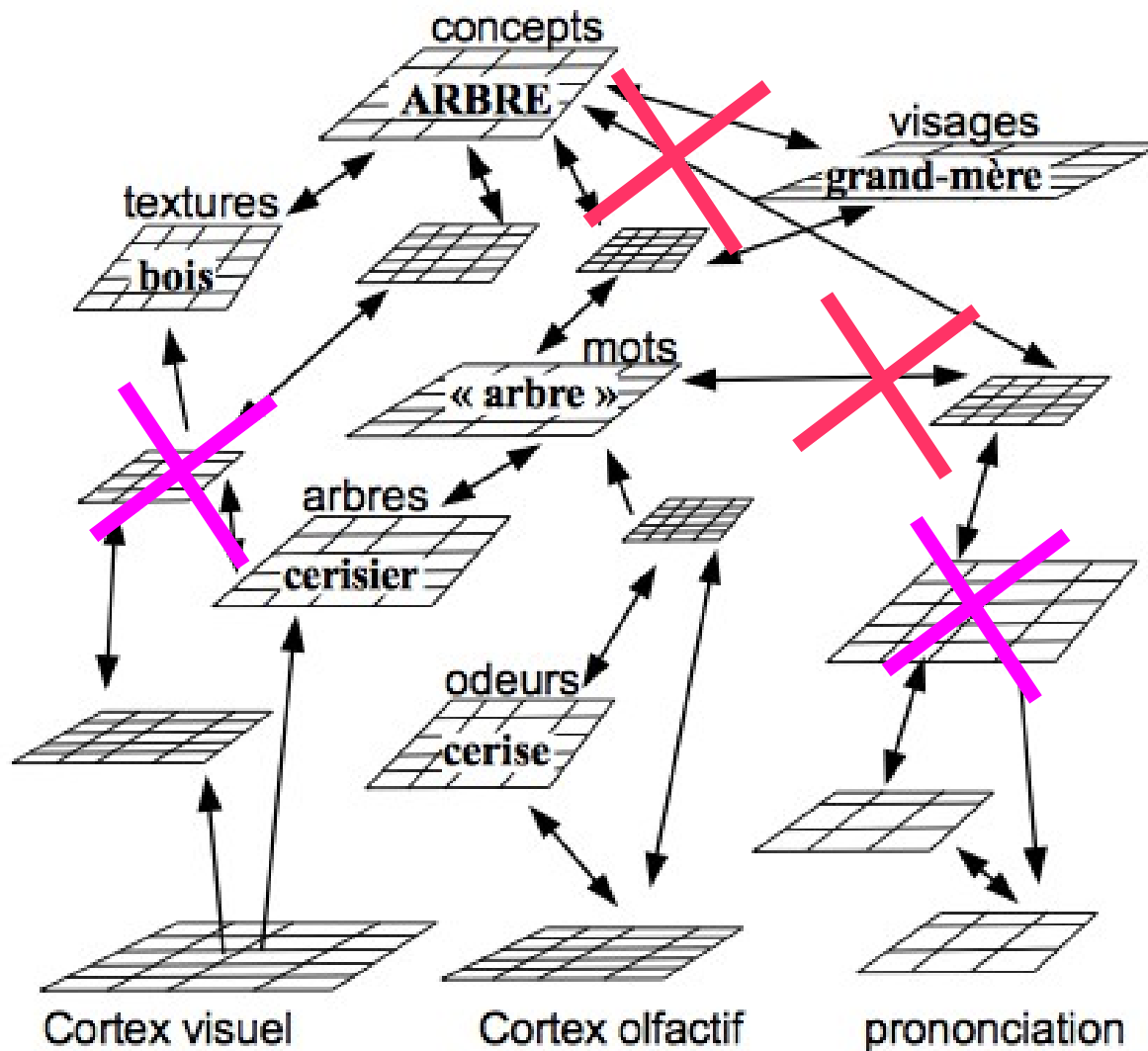

12. Ce qu'il faut retenir

C'est la cohérence de l'activation de l'ensemble des cartes corticales qui permet un « contrôle » de la réalité.

Les suggestions post-hypnotiques sont efficaces car mises en place dans un état d'activation minimale des cartes (que la voix du thérapeute).

~~Hypnose = perte de
contrôle~~

Hypnose = prise de
contrôle

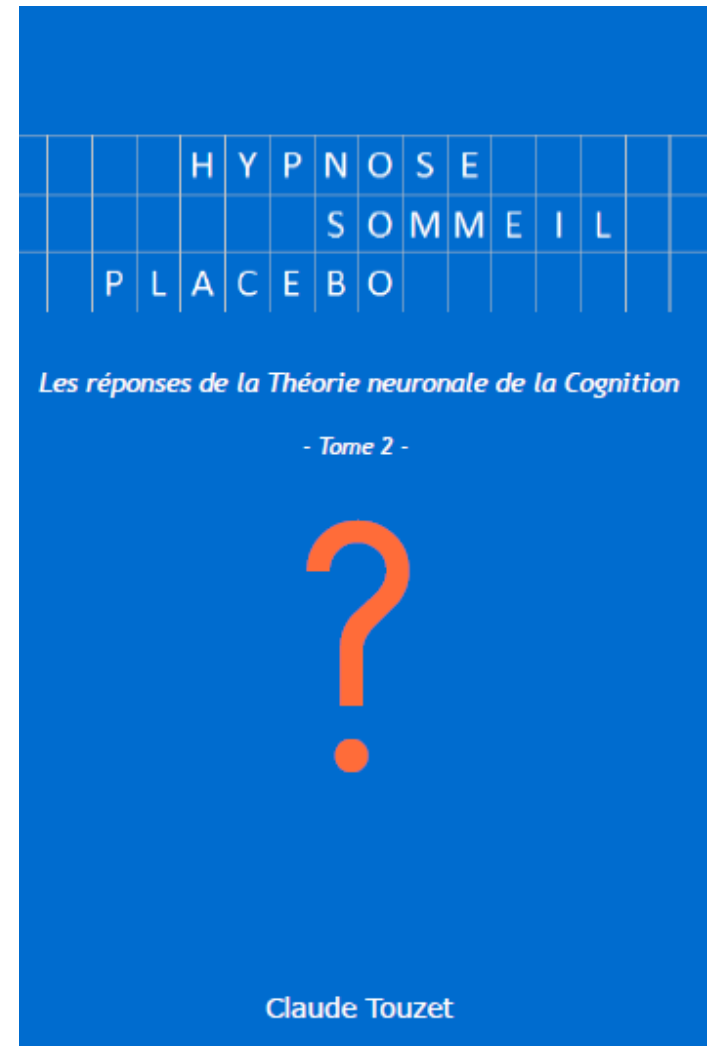

Les colonnes corticales

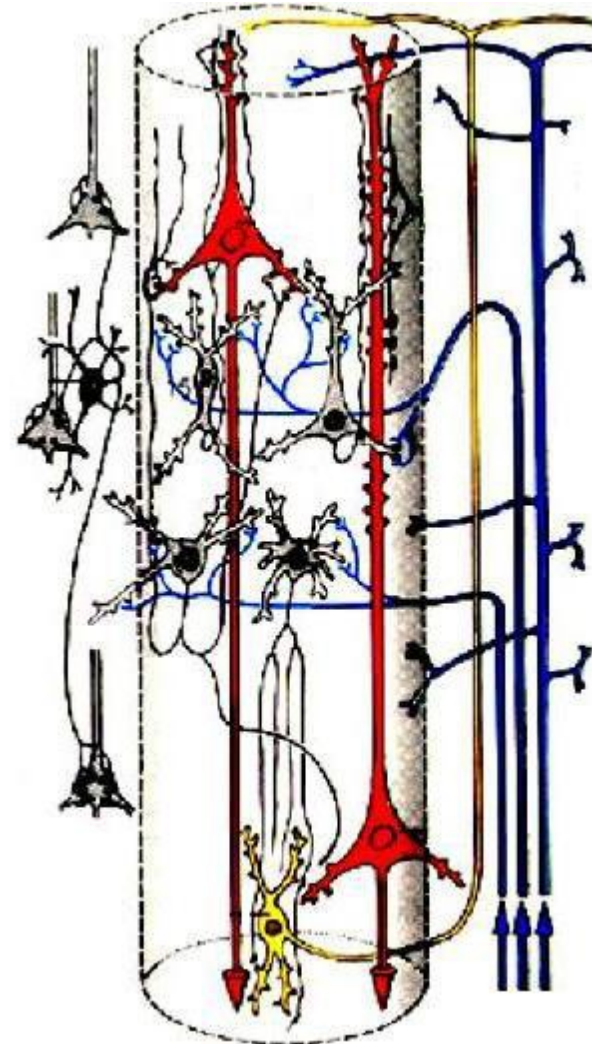
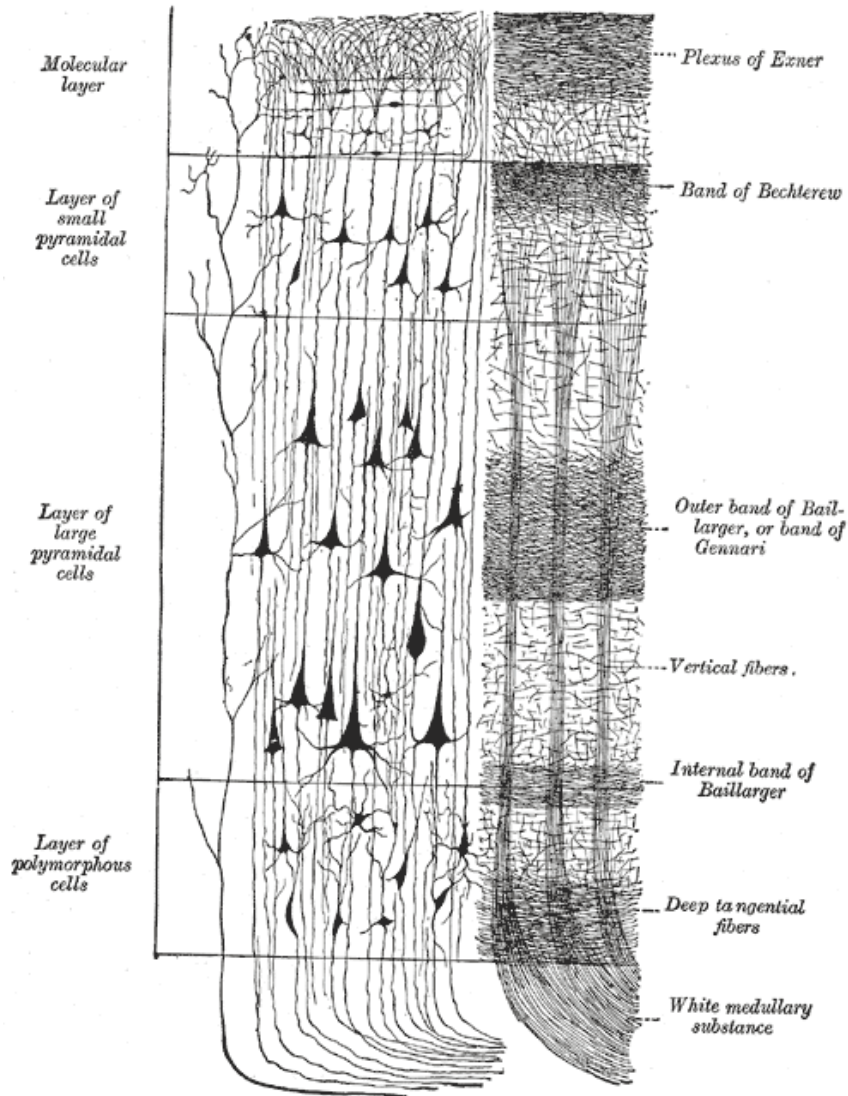

La Loi de Hebb (1942)

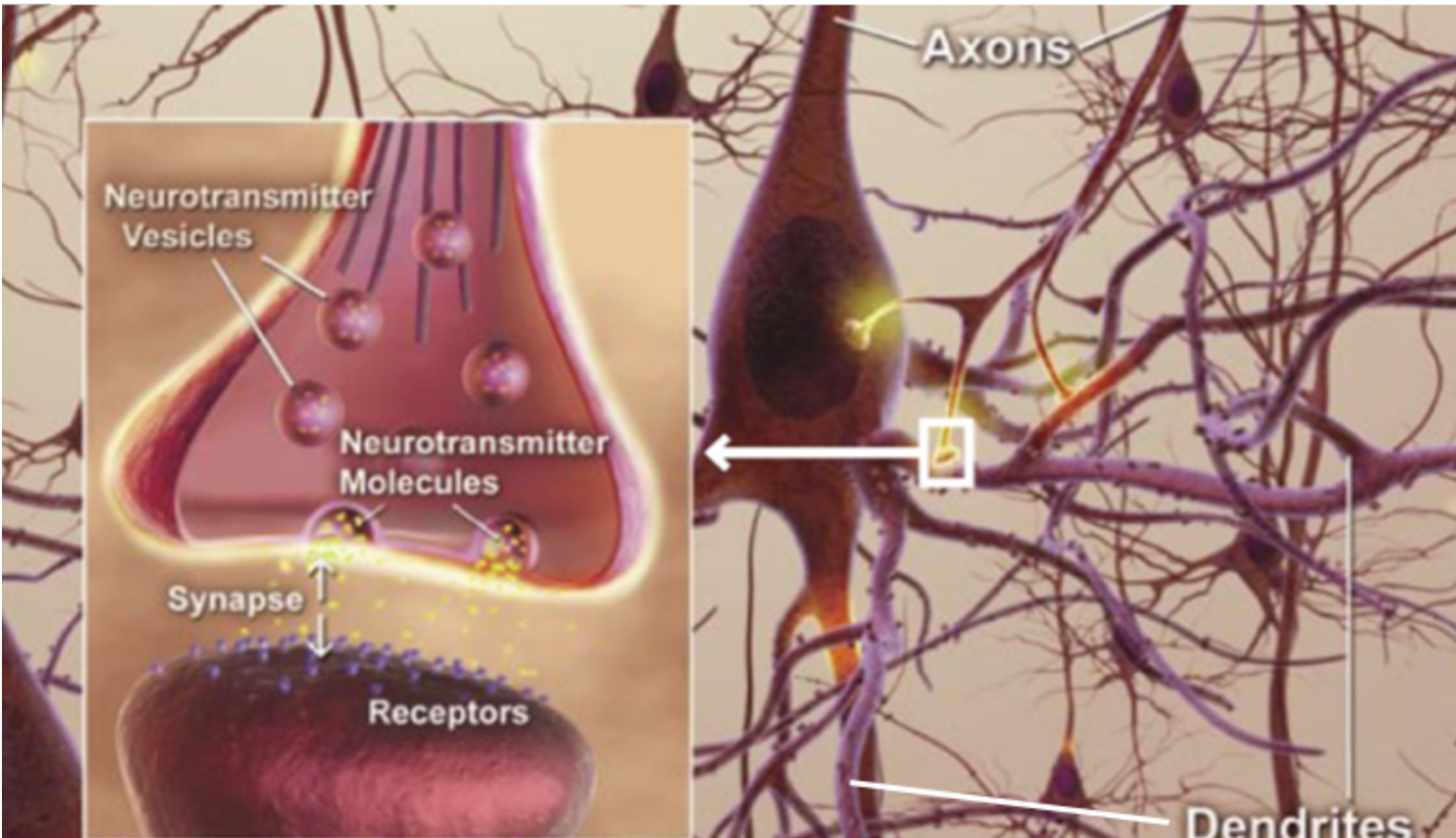

Modification des connexions

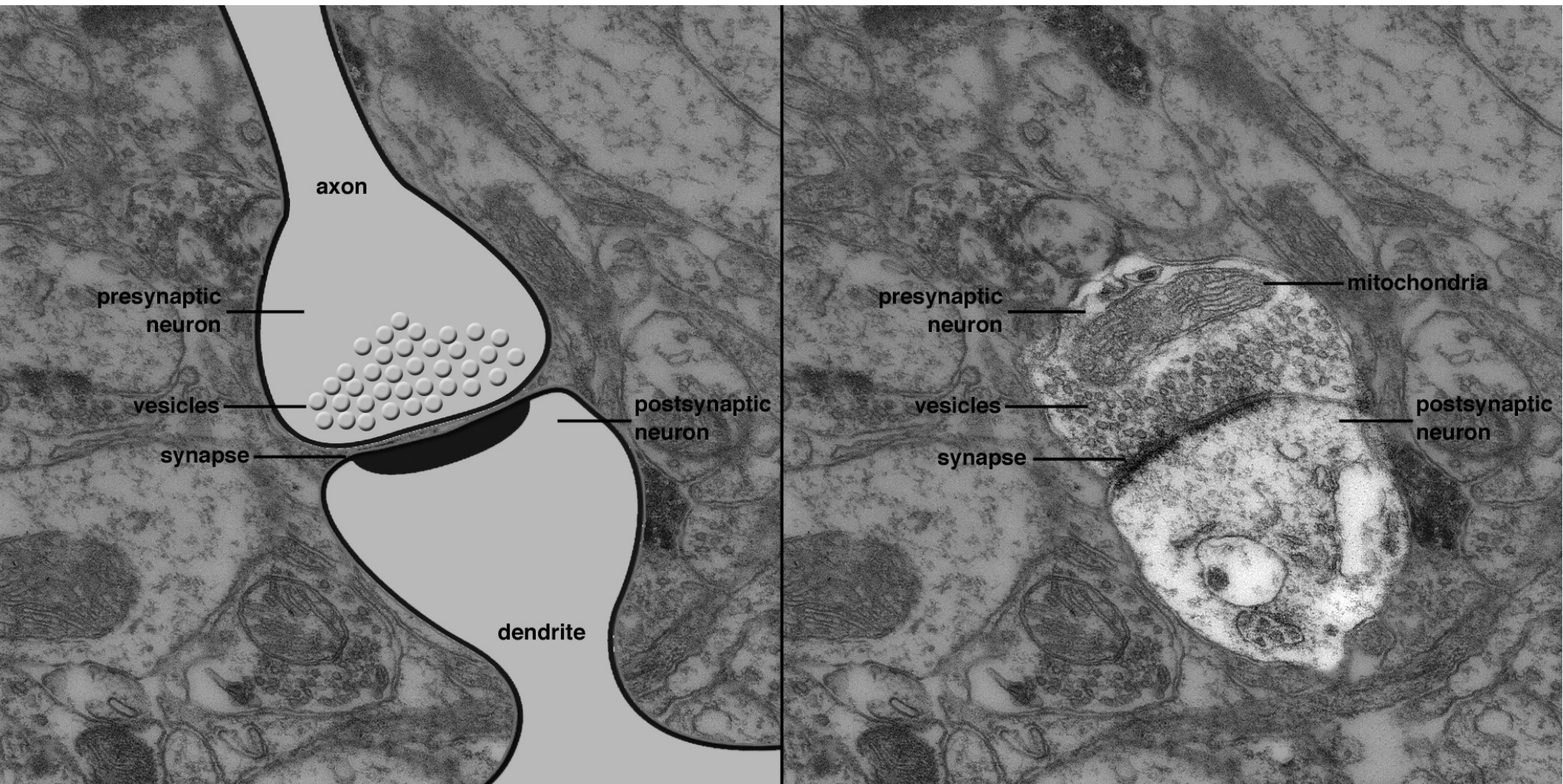

Les cartes corticales (Homunculus)

